

Separat-Aufstellung Hochelastische K-Kupplung



Vorteile und Kundennutzen

- + Verschiebt Resonanzfrequenzen in unkritische Drehzahlbereiche
- + Sichert eine hohe Betriebsfestigkeit
- + Standardisierte Bauteile sorgen für ein optimales Kosten-Nutzen-Verhältnis
- + Hohe Drehmomentkapazität

K-Kupplungen für Separat-Aufstellungen wurden für Anwendungen entwickelt, bei denen Arbeitsmaschine und Leistungsabnehmer auf unterschiedlichen Fundamenten montiert sind und relativ nahe beieinander stehen.

Dieser Kupplungstyp gleicht axiale, radiale und winklige Verlagerungen im Antriebsstrang aus und wird daher als allseitig nachgiebige Kupplung bezeichnet. Dadurch können der elastisch gelagerte Motor und der starr oder ebenfalls elastisch gelagerte Leistungsabnehmer in alle Richtungen gegeneinander schwingen. Die Nachgiebigkeit wird über die Elastizität des Elastomers realisiert.

Die K-Kupplung verschiebt Resonanzdrehzahlen unterhalb der Leerlaufdrehzahl und dämpft kritische Drehschwingungen und Drehmomentstöße. Somit steigt die Betriebsfestigkeit und folglich die Produktivität Ihres Fahrzeugs oder Ihrer Anlage. Typische Anwendungen für diese Kupplungsart sind Kompressorstationen, Schienenfahrzeuge, Stromerzeugungsaggregate und Schredderanlagen. Je nach Baugröße können bis zu 1 300 000 Nm sicher übertragen werden.

Für die Separat-Aufstellung bieten wir unterschiedliche Ausführungen der allseitig nachgiebigen Kupplung an:

Allseitig nachgiebige Kupplung ohne Lagerung

- Dieser Kupplungstyp wird verwendet wenn Arbeitsmaschine und Leistungsabnehmer auf unterschiedlichen Fundamenten montiert sind und relativ nahe beieinander stehen
- Der elastisch gelagerte Motor und der starr oder ebenfalls elastisch gelagerte Leistungsabnehmer können in axialer, radialer und winklicher Richtung gegeneinander schwingen
- Diese Bewegungen gleicht die Kupplung aus, da sie axial, radial und winklig nachgiebig ist

Radial zentrierte Kupplung mit sphärischer Lagerung

- Dieser Kupplungstyp wird verwendet, wenn Arbeitsmaschine und Leistungsabnehmer auf unterschiedlichen Fundamenten montiert sind und es bereits einen Gelenkpunkt im Antriebsstrang gibt
- Ein sphärisches Lager in der Kupplung bildet dann den zweiten Gelenkpunkt im Antriebsstrang
- Die Kupplung ist axial und winklig nachgiebig

Separat-Aufstellung

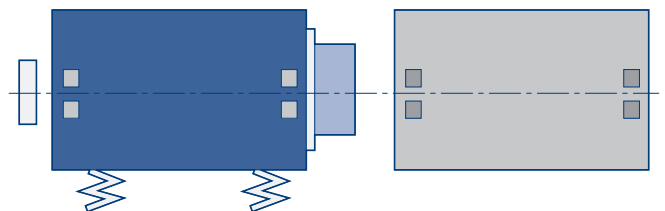

Produktspektrum allseitig nachgiebige Kupplungen

Bezeichnung	Kupplungsart	Lagerung	Reibungs-dämpfung	Verbindung	Bemerkungen
BR 200	Allseitig nachgiebige 2-Elementen-Kupplung	–	nein	Motorschwungrad – Wellenzapfen	
BR 210	Allseitig nachgiebige 2-Elementen-Kupplung	–	nein	Motorschwungrad – Wellenzapfen	Elemente radial ausbaubar
BR 215	Allseitig nachgiebige 2-Elementen-Kupplung	–	nein	Motorschwungrad – Wellenzapfen	Elemente radial ausbaubar und kurze Einbaulänge
BR 220	Allseitig nachgiebige 2-Elementen-Kupplung	–	nein	Flansch – Welle	
BR 230	Allseitig nachgiebige 2-Elementen-Kupplung	–	nein	Welle – Welle	
BR 240	Allseitig nachgiebige 2-Elementen-Kupplung	–	nein	Welle – Welle	Elemente radial ausbaubar

Produktspektrum radial zentrierte Kupplungen

Bezeichnung	Kupplungsart	Lagerung	Reibungs-dämpfung	Verbindung	Bemerkungen
BR 260	Radial Zentrierte 2-Elementen-Kupplung	Sphärische Lagerung	nein	Motorschwungrad – Welle mit 2. Gelenk	
BR 261	Radial Zentrierte 2-Elementen-Kupplung	Sphärische Lagerung	nein	Flansch – Welle mit 2. Gelenk	kleiner Anschluss

Allseitig nachgiebige Kupplung ohne Lagerung

Baureihe 200

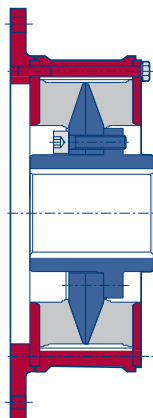

Radial zentrierte Kupplung mit sphärischer Lagerung

Baureihe 260

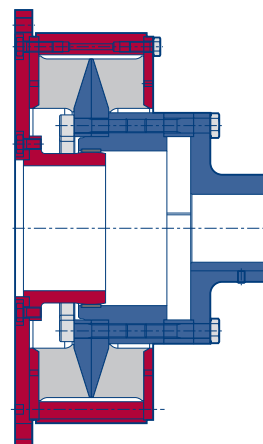

Kupplungskennwerte

Zwei Standard-Elastomerelemente parallel, vorgespannt, ohne Reibungsdämpfung

Baureihe 200



Baureihe 210

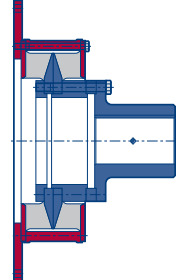

Baureihe 215

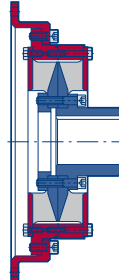

Baureihe 220



Baureihe 230

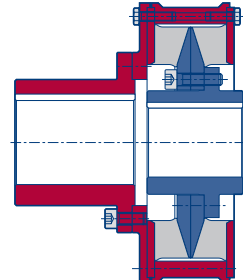

Größe	Shore-Härte shA [°]	Nennmoment T_{KN} [Nm]	Maximales Drehmoment T_{Kmax} [Nm]	Zulässiges Dauer-Wechselmoment T_{KW} [Nm]	Dynamische Drehsteifigkeit C_{Tdyn} [Nm/rad]	Axiale Federsteife C_{ax} [N/mm]	Radiale Federsteife C_{rad} [N/mm]	Zulässige Verlustleistung P_{KV} [W]	Relative Dämpfung ψ
K 005	N 45	360	1080	130	1900	2200	700	100	0,75
	N 50	400	1200	140	2800	3000	900		0,75
	N 60	440	1320	150	4200	3600	1300		0,95
	N 70	480	1440	170	8200	6000	2500		1,15
K 010	N 45	520	1560	180	2600	2600	800	130	0,75
	N 50	600	1800	210	4000	3400	1000		0,75
	N 60	660	1980	230	6000	4000	1400		0,95
	N 70	720	2160	250	12400	6800	2800		1,15
K 015	N 45	700	2100	240	3400	3000	900	150	0,75
	N 50	780	2340	270	5200	3800	1100		0,75
	N 60	860	2580	300	8000	4400	1600		0,95
	N 70	960	2880	340	16200	7800	3100		1,15
K 020	N 45	900	2700	320	4200	3400	1000	170	0,75
	N 50	1020	3060	360	7200	4400	1200		0,75
	N 60	1140	3420	400	10000	5000	1700		0,95
	N 70	1240	3720	430	21200	8800	3400		1,15
K 025	N 45	1180	3540	360	5600	3800	1100	200	0,75
	N 50	1320	3960	400	9200	5000	1300		0,75
	N 60	1460	4380	440	13600	5800	1900		0,95
	N 70	1620	4860	490	27200	10000	3600		1,15
K 030	N 45	1500	4500	450	7200	4200	1300	220	0,75
	N 50	1680	5040	500	12000	5800	1500		0,75
	N 60	1860	5580	560	17600	6600	2100		0,95
	N 70	2060	6180	620	35900	11200	4200		1,15
K 035	N 45	1920	5760	580	9200	4800	1500	250	0,75
	N 50	2180	6540	650	15200	6600	1700		0,75
	N 60	2420	7260	730	23400	7600	2500		0,95
	N 70	2660	7980	800	45200	12600	4800		1,15
K 040	N 45	2480	7440	740	12000	5400	1600	290	0,75
	N 50	2800	8400	840	19600	7000	1900		0,75
	N 60	3100	9300	930	30000	8800	2800		0,95
	N 70	3420	10260	1030	58200	14000	5300		1,15
K 045	N 45	3360	10080	840	17000	6000	1800	340	0,75
	N 50	3780	11340	940	26600	8000	2100		0,75
	N 60	4200	12600	1050	40800	10000	3000		0,95
	N 70	4620	13860	1160	79000	16000	5900		1,15
K 050	N 45	4340	13020	1080	21000	6600	2000	390	0,75
	N 50	4880	14640	1220	34200	9000	2300		0,75
	N 60	5420	16260	1360	52000	11200	3300		0,95
	N 70	5980	17940	1500	100000	18000	6400		1,15
K 055	N 45	5980	17940	1500	29200	7400	2200	460	0,75
	N 50	6720	20160	1680	47200	10000	2600		0,75
	N 60	7460	22380	1870	72800	12500	3800		0,95
	N 70	8220	24660	2060	141000	20000	7300		1,15
K 060	N 45	8800	26400	2200	42800	8200	2600	570	0,75
	N 50	9900	29700	2480	69400	11000	3000		0,75
	N 60	11000	33000	2750	106000	13800	4400		0,95
	N 70	12100	36300	3030	206800	22000	8400		1,15

Dynamische Drehsteifigkeit bei 20°C.

Zulässige Temperatur an der Naturkautschukoberfläche von -40 bis +90°C

Baureihe 240

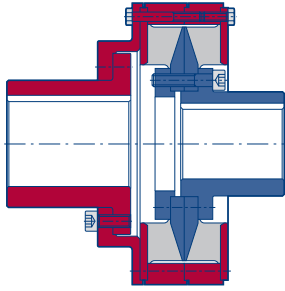

Baureihe 260

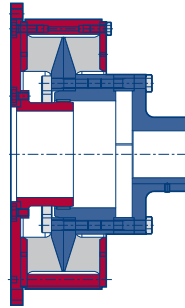

Baureihe 261

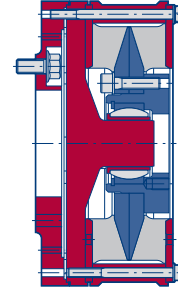

Größe	Shore-Härte shA [°]	Nennmoment T_{KN} [Nm]	Maximales Drehmoment T_{Kmax} [Nm]	Zulässiges Dauer-Wechselmoment T_{KW} [Nm]	Dynamische Drehsteifigkeit C_{Tdyn} [Nm/rad]	Axiale Federsteife C_{ax} [N/mm]	Radiale Federsteife C_{rad} [N/mm]	Zulässige Verlustleistung P_{KV} [W]	Relative Dämpfung ψ
K 065	N 45	12 600	37 800	2 520	62 000	9 600	2 900	690	0,75
	N 50	14 200	42 600	2 840	100 000	13 000	3 400		0,75
	N 60	15 800	47 400	3 160	154 000	16 000	4 900		0,95
	N 70	17 400	52 200	3 480	299 000	26 000	9 500		1,15
K 070	N 45	18 200	54 600	3 640	88 600	11 000	3 300	840	0,75
	N 50	20 400	61 200	4 080	143 000	15 000	3 900		0,75
	N 60	22 800	68 400	4 560	220 000	18 800	5 700		0,95
	N 70	25 000	75 000	5 000	426 800	30 000	10 900		1,15
K 075	N 45	24 800	74 400	4 960	122 000	12 500	3 800	980	0,75
	N 50	28 000	84 000	5 600	196 000	17 000	4 400		0,75
	N 60	31 000	93 000	6 200	302 000	21 600	6 400		0,95
	N 70	34 200	102 600	6 840	580 000	34 000	12 300		1,15
K 080	N 45	33 800	101 400	6 760	164 600	14 000	4 300	1 160	0,75
	N 50	38 000	114 000	7 600	266 000	19 000	5 000		0,75
	N 60	42 200	126 600	8 440	410 000	24 500	7 300		0,95
	N 70	46 400	139 200	9 280	794 000	38 000	14 000		1,15
K 085	N 45	47 800	143 400	9 560	234 000	16 000	5 000	1 390	0,75
	N 50	53 800	161 400	10 760	376 000	21 000	5 800		0,75
	N 60	59 800	179 400	11 960	580 000	27 000	8 400		0,95
	N 70	65 800	197 400	13 160	1 124 000	42 000	16 400		1,15
K 090	N 45	71 400	196 400	13 320	432 000	19 800	6 380	1 660	0,75
	N 50	82 400	226 600	15 000	720 000	26 400	7 480		0,75
	N 60	90 800	249 600	16 640	1 051 200	32 450	9 790		0,95
	N 70	98 000	269 400	18 320	2 160 000	50 600	20 900		1,15
K 095	N 45	97 000	291 000	19 400	490 000	-	-	-	0,75
	N 50	109 200	326 000	21 840	800 000	-	-		0,75
	N 60	121 200	362 000	24 240	1 200 000	-	-		0,95
	N 70	133 400	400 200	26 680	2 400 000	-	-		1,15
K 100	N 45	128 800	386 400	25 760	640 000	-	-	-	0,75
	N 50	144 800	434 000	28 960	1 040 000	-	-		0,75
	N 60	161 000	480 000	32 200	1 580 000	-	-		0,95
	N 70	177 000	531 000	35 400	3 100 000	-	-		1,15
K 105	N 45	160 000	480 000	32 000	860 000	-	-	-	0,75
	N 50	180 000	540 000	36 000	1 380 000	-	-		0,75
	N 60	200 000	600 000	40 000	2 200 000	-	-		0,95
	N 70	220 000	660 000	44 000	4 200 000	-	-		1,15
K 110	N 45	210 000	630 000	42 000	1 240 000	-	-	-	0,75
	N 50	236 000	708 000	47 200	2 000 000	-	-		0,75
	N 60	262 000	780 000	52 400	3 000 000	-	-		0,95
	N 70	288 400	865 200	57 680	6 000 000	-	-		1,15
K 115	N 45	260 000	780 000	52 000	1 660 000	-	-	-	0,75
	N 50	292 200	876 000	58 440	2 646 000	-	-		0,75
	N 60	324 600	974 000	64 920	4 000 000	-	-		0,95
	N 70	357 000	1 071 000	71 400	8 000 000	-	-		1,15
K 120	N 45	322 200	966 600	64 440	2 200 000	-	-	-	0,75
	N 50	362 000	1 084 000	72 480	3 528 000	-	-		0,75
	N 60	402 600	1 208 000	80 520	5 400 000	-	-		0,95
	N 70	443 000	1 329 000	88 600	10 600 000	-	-		1,15

Dynamische Drehsteifigkeit bei 20°C.

Zulässige Temperatur an der Naturkautschukoberfläche von -40 bis +90°C

Abmessungen

Baureihe 200

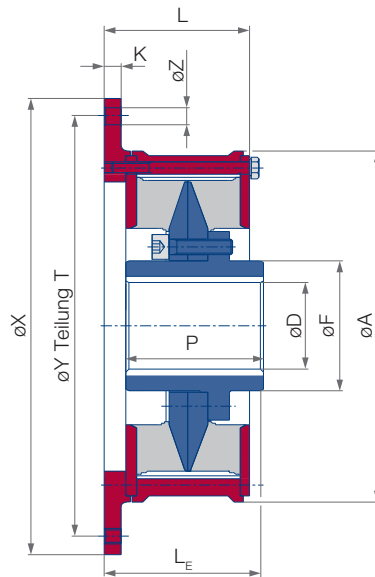

Größe	Schwungrad	Schwungradanschlussmaße					Nabenabmessungen					Masse	Massenträgheitsmomente		
		SAE J620	X_{g7}	$Y_{\pm 0,2}$	Z	T	K	D_{H7}	F	P	A		L	L_E	m [kg]
K 005	6,5	215,9	200,0	9	6	8	38	65	56	166	63,2	66	7,1	0,027	0,003
	7,5	241,3	222,3	9	8	8							7,7	0,034	
K 010	7,5	241,3	222,3	9	8	8	46	74	68	186	68	78	9,7	0,043	0,008
	8	263,5	244,5	11	6	10							10,6	0,058	
K 015	7,5	241,3	222,3	9	8	8	46	74	68	198	77,2	81	12,0	0,061	0,012
	8	263,5	244,5	11	6	10							12,8	0,073	
K 020	8	263,5	244,5	11	6	10	56	89	82	226	84,2	97	15,7	0,100	0,016
	10	314,3	295,3	11	8	10							17,5	0,138	
K 025	10	314,3	295,3	11	8	10	56	89	82	240	91,8	100	20,8	0,168	0,024
	11,5	352,4	333,4	11	8	10							22,4	0,212	
K 030	10	314,3	295,3	11	8	12	74	115	112	266	101,4	130	26,3	0,218	0,050
	11,5	352,4	333,4	11	8	12							28,1	0,270	
K 035	11,5	352,4	333,4	11	8	12	74	115	112	284	104	128	32,7	0,337	0,062
	14	466,7	438,2	14	8	12							39,6	0,631	
K 040	11,5	352,4	333,4	11	8	14	88	138	135	316	113,2	151	42,5	0,456	0,114
	14	466,7	438,2	14	8	12							49,1	0,742	
K 045	14	466,7	438,2	14	8	12	88	138	135	340	126	157	58,7	0,924	0,168
K 050	14	466,7	438,2	14	8	14	114	176	180	380	142,2	204	78,2	1,26	0,320
	16	517,5	489,0	14	8	14							82,5	1,52	
K 055	14	466,7	438,2	14	8	21	126	195	195	424	158	220	104,3	1,98	0,532
	16	517,5	489,0	18	8	14							107	2,16	
K 060	16	517,5	489,0	18	8	23	142	220	218	476	173,8	243	143	3,26	0,992
	18	571,5	542,9	18	6	18							148	3,67	
K 065	21	673,1	641,4	18	12	16	165	252	255	534	194	282	196	6,62	1,62
	24	733,4	692,2	20	12	18							207	7,97	
K 070	21	673,1	641,4	18	12	18	185	280	285	594	214	312	286	10,17	3,18
	24	733,4	692,2	20	12	18							304	11,33	
K 075	24	753,0	692,2	22	12	20	205	312	315	656	234	341	383	16,14	5,36
K 080	-	835,0	762,0	24	12	24	228	348	352	726	264	385	517	26,65	8,91

Abmessungen in mm.

Alle Gewichte und Mässenträgheiten berücksichtigen die Verwendung von Stahl.

Ausführungen in Aluminium auf Anfrage.

Ausführungen größer K 080 auf Anfrage.

Abmessungen

Baureihe 210

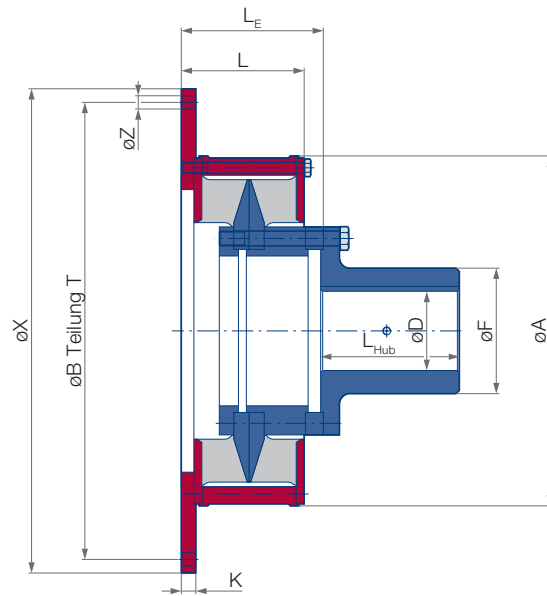

Größe	Schwungrad	Schwungradanschlussmaße					Nabenabmessungen					Masse m [kg]	Massenträgheitsmomente		
		SAE J620	X_{g7}	$B_{\pm 0,2}$	Z	T	K	D_{H7}	F	L_{Hub}	A		L	L_E	Primärseite J_A [kgm ²]
K 050	–	470	440	13	20	16	114	176	180	380	135,2	298,0	85	1,340	0,460
K 065	21	673,2	641,4	16,5	12	27	139,7	215	203,2	534	190	434,5	223	8,017	1,981
K 075	24	733,4	682,6	27	12	29	205	312	315	656	232	261,2	322	16,570	5,060
K 090	–	1 070,1	1 025,0	24,6	32	38	140	230	252	906	322	376,2	881	90,300	21,900

Abmessungen in mm.

Alle Gewichte und Mässenträgheiten berücksichtigen die Verwendung von Stahl.

Ausführungen in Aluminium auf Anfrage.

Ausführungen größer K 080 auf Anfrage.

Abmessungen

Baureihe 215

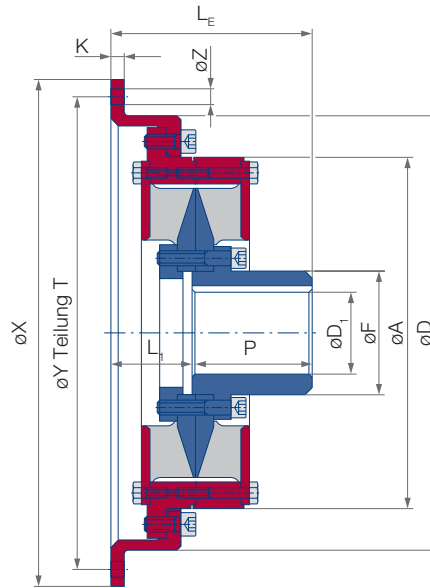

Größe	Schwungrad	Schwungradanschlussmaße					Nabenabmessungen						Masse m [kg]	Massenträgheitsmomente		
		SAE J620	X_{g7}	$Y_{\pm 0,2}$	Z	T	K	$D_{1,H7}$	F	P	D	A		L_1	L_E	Primärseite J_A [kgm ²]
K 005	8	263,5	244,5	11	6	10	38	59	56	210	166	42	98	9,4	0,058	0,003
K 010	10	314,3	295,3	11	8	10	46	69	68	230	186	45	113	13,1	0,109	0,008
K 015	10	314,3	295,3	11	8	10	46	69	68	248	198	48	116	15,5	0,135	0,012
K 020	10	314,3	295,3	11	8	10	56	84	82	278	226	52	134	19,3	0,179	0,018
K 025	11,5	352,4	333,4	11	8	10	56	84	82	296	240	55	137	23,6	0,259	0,026
K 030	14	466,7	438,3	14	8	12	74	110	112	318	266	60	172	36,4	0,610	0,054
K 035	14	466,7	438,3	14	8	12	74	110	112	342	284	63	175	42,9	0,746	0,066
K 040	14	466,7	438,3	14	8	12	88	132	135	374	316	69	204	51,9	0,853	0,121
K 045	14	466,7	438,3	14	8	12	88	130	135	398	340	73	208	58,7	1,03	0,175
K 050	16	517,5	489,0	14	8	12	114	170	180	441	380	84	264	83,8	1,66	0,338
K 055	18	571,5	542,9	18	6	16	126	188	195	493	424	94	289	117	2,97	0,565
K 060	21	673,1	641,4	18	12	16	142	212	218	547	476	103	321	164	5,29	1,05
K 065	21	673,1	641,4	18	12	16	165	244	255	609	534	115	370	218	7,54	1,93
K 070	-	756,0	723,0	20	12	18	185	274	285	680	594	129	414	305	13,22	3,34
K 075	-	832,0	796,0	22	12	20	205	305	315	750	656	140	455	408	21,21	5,62
K 080	-	924,0	884,0	24	12	22	228	342	352	832	726	156	508	556	35,53	9,43

Abmessungen in mm.

Alle Gewichte und Mässhtrigkeiten bercksichtigen die Verwendung von Stahl.

Ausfhrungen in Aluminium auf Anfrage.

Ausfhrungen größer K 080 auf Anfrage.

Abmessungen

Baureihe 220

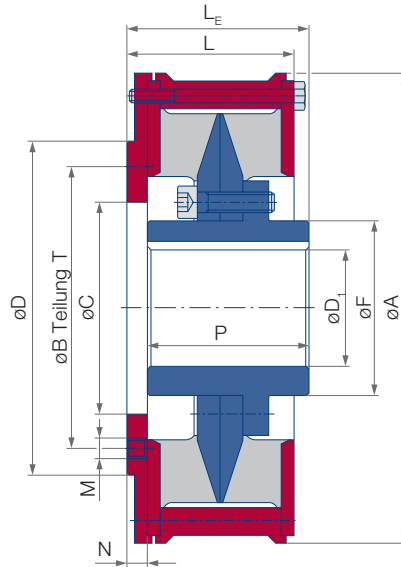

Größe	Flanschschlussmaße			Nabenabmessungen								Masse m [kg]	Massenträgheitsmomente		
	D	C _{H7}	B _{±0,1}	M	T	D _{1,H7}	F	P	A	N	L		L _E	Primärseite J _A [kgm ²]	Sekundärseite J _I [kgm ²]
K 005	120	70	84	8	8	38	65	56	166	10	63,2	66	6,2	0,018	0,003
K 010	140	84	101,5	10	8	46	74	68	186	13	71,0	81	8,5	0,030	0,008
K 015	140	84	101,5	10	8	46	74	68	198	13	77,2	81	10,9	0,048	0,012
K 020	170	110	130	12	8	56	89	82	226	15	84,2	97	14,6	0,083	0,016
K 025	170	110	130	12	8	56	89	82	240	15	88,8	97	18,3	0,119	0,024
K 030	200	133	155,5	14	8	74	115	112	266	17	100,4	129	24,2	0,174	0,050
K 035	200	133	155,5	14	8	74	115	112	284	17	105,0	129	29,5	0,255	0,062
K 040	240	171	196	16	8	88	138	135	316	20	117,2	155	40,4	0,398	0,114
K 045	250	171	196	18	8	88	138	135	340	22	126,0	157	51,2	0,611	0,168
K 050	300	190	218	18	12	114	176	180	380	22	140,2	202	71,9	0,979	0,532
K 055	330	214	245	20	12	126	195	195	424	25	158,0	220	99,4	1,73	0,320
K 060	370	247	280	22	16	142	220	218	476	27	175,8	245	137	2,91	0,992
K 065	400	277	310	22	16	165	252	255	534	27	194,0	282	179	5,10	1,62
K 070	480	308	345	24	16	185	280	285	594	29	216,0	314	275	9,06	3,18
K 075	530	342	385	27	16	205	312	315	656	32	240,0	347	369	14,54	5,36
K 080	590	377	425	30	16	228	348	352	726	35	266,0	387	500	24,31	8,91

Abmessungen in mm.

Alle Gewichte und Mässenträgheiten berücksichtigen die Verwendung von Stahl.

Ausführungen in Aluminium auf Anfrage.

Ausführungen größer K 080 auf Anfrage.

Abmessungen

Baureihe 230

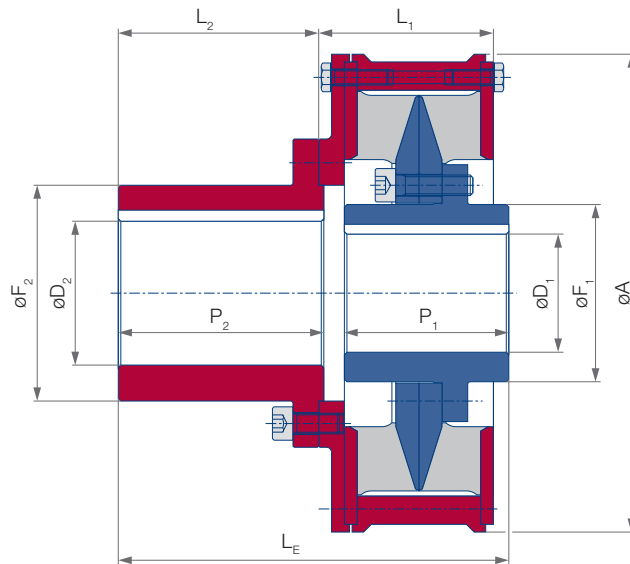

Größe	Nabenabmessungen Primärseite			Nabenabmessungen Sekundärseite					Masse	Massenträgheitsmomente			
	$D_{2,H7}$	F_2	P_2	$D_{1,H7}$	F_1	P_1	A	L_1		L_2	L_E	m [kg]	Primärseite J_A [kgm ²]
K 005	46	69	68	38	65	56	166	63,2	64	130	7,7	0,020	0,003
K 010	56	84	82	46	74	68	186	71,0	77	158	11,0	0,034	0,008
K 015	56	84	82	46	74	68	198	77,2	77	158	13,4	0,052	0,012
K 020	74	110	112	56	89	82	226	84,2	107	204	20,0	0,096	0,016
K 025	74	110	112	56	89	82	240	88,8	107	204	23,7	0,132	0,024
K 030	88	132	135	74	115	112	266	100,4	130	259	33,7	0,208	0,050
K 035	88	132	135	74	115	112	284	105,0	130	259	39,1	0,289	0,062
K 040	114	170	180	88	138	135	316	117,2	172	327	60,5	0,514	0,114
K 045	114	166	180	88	138	135	340	126,0	172	329	70,9	0,721	0,168
K 050	126	188	195	114	176	180	380	140,2	187	389	99,1	1,17	0,320
K 055	142	212	218	126	195	195	424	158,0	208	428	138	2,09	0,532
K 060	165	244	255	142	220	218	476	175,8	245	490	195	3,60	0,992
K 065	185	274	285	165	252	255	534	194,0	274	556	260	6,29	1,62
K 070	205	305	315	185	280	285	594	216,0	304	618	386	11,11	3,18
K 075	228	342	352	205	312	315	656	240,0	339	686	522	17,98	5,33
K 080	251	377	375	228	348	352	726	266,0	362	749	699	29,76	8,91

Abmessungen in mm.

Alle Gewichte und Mässenträgheiten berücksichtigen die Verwendung von Stahl.

Ausführungen in Aluminium auf Anfrage.

Ausführungen größer K 080 auf Anfrage.

Abmessungen

Baureihe 240

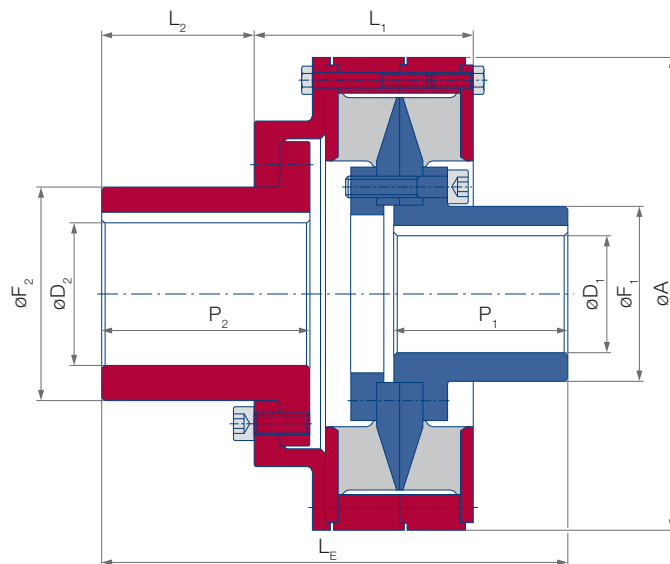

Größe	Nabenabmessungen Primärseite			Nabenabmessungen Sekundärseite					Masse	Massenträgheitsmomente			
	$D_{2,H7}$	F_2	P_2	$D_{1,H7}$	F_1	P_1	A	L_1		L_2	L_E	m [kg]	Primärseite J_A [kgm ²]
K 005	46	69	68	38	65	56	166	76,6	52	130	8,1	0,020	0,003
K 010	56	84	82	46	74	68	186	86,0	62	158	11,5	0,036	0,008
K 015	56	84	82	46	74	68	198	92,3	62	158	14,3	0,058	0,012
K 020	74	110	112	56	89	82	226	100,6	88	204	21,0	0,099	0,018
K 025	74	110	112	56	89	82	240	105,0	88	204	24,9	0,142	0,026
K 030	88	132	135	74	115	112	266	120,8	107	259	35,6	0,217	0,054
K 035	88	132	135	74	115	112	284	125,7	107	259	41,6	0,320	0,066
K 040	114	170	180	88	138	135	316	141,8	148	327	62,9	0,388	0,121
K 045	114	166	180	88	138	135	340	150,9	146	329	72,4	0,723	0,175
K 050	126	188	195	114	176	180	380	166,0	159	389	103	1,22	0,338
K 055	142	212	218	126	195	195	424	188,5	178	428	144	2,15	0,565
K 060	165	244	255	142	220	218	476	208,5	211	490	202	3,68	1,05
K 065	185	274	285	165	252	255	534	229,5	241	556	286	6,54	1,93
K 070	205	305	315	185	280	285	594	253,9	267	618	397	11,35	3,34
K 075	228	342	352	205	312	315	656	283,8	298	686	540	18,42	5,62
K 080	251	377	375	228	348	352	726	316,7	315	749	724	30,46	9,43

Abmessungen in mm.

Alle Gewichte und Mässenträgheiten berücksichtigen die Verwendung von Stahl.

Ausführungen in Aluminium auf Anfrage.

Ausführungen größer K 080 auf Anfrage.

Abmessungen

Baureihe 260

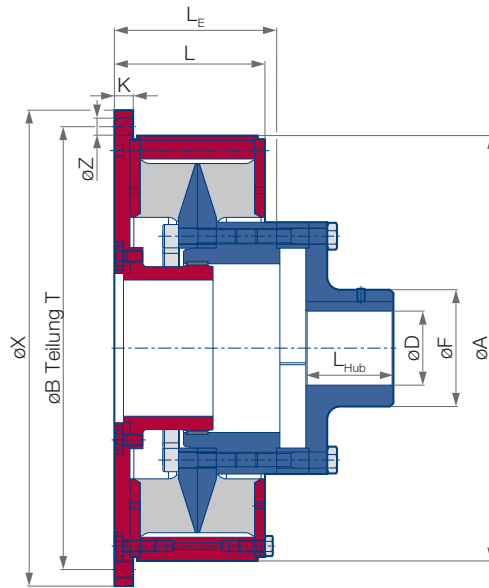

Größe	Schwungrad	Schwungradanschlussmaße					Nabenabmessungen						Masse m [kg]	Massenträgheits- momente	
		SAE J620	X_{g7}	$B_{\pm 0,2}$	T	K	$Z_{\pm 0,5}$	D_{H7}	F	L_{Hub}	A	L		L_E	Primärseite J_A [kgm ²]
K 075	24	734	682,6	12	29	26	114	180	135	656	232	259	392	18,27	5,33
K 090	–	1 070	1 025	32	38	24,6	140	230	252	906	322	376,2	984	99,40	22,00

Abmessungen in mm.

Alle Gewichte und Mässenträgheiten berücksichtigen die Verwendung von Stahl.
Ausführungen in Aluminium auf Anfrage.

Abmessungen

Baureihe 261

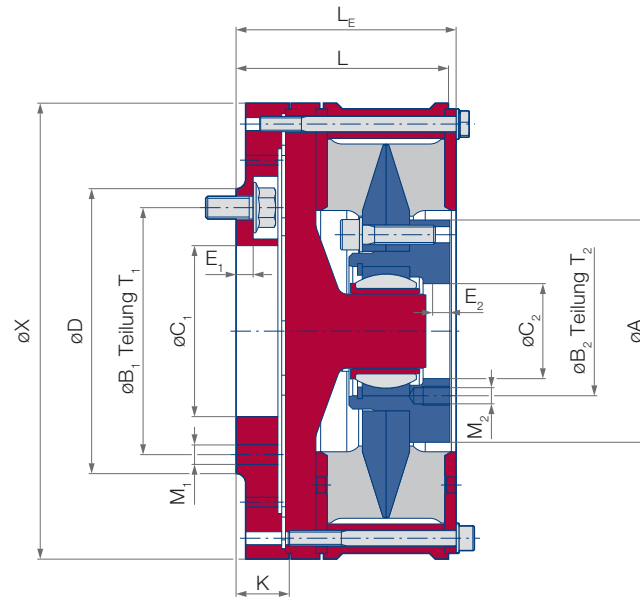

Größe	Flanschschlussmaße							Nabenabmessungen							Masse m [kg]	Massenträgheits- momente			
	X	D	C _{1,H7}	B _{1,±0,1}	M ₁	T ₁	E ₁	K	C _{2,H7}	B _{2,±0,1}	M ₂	T ₂	E ₂	A		L	L _E	Primärseite J _A [kgm ²]	Primär- seite J _I [kgm ²]
K 075	240	150	90	130	12	8	10	26	50	68	10	12	10	117	112,5	115,8	12,7	0,073	0,014

Abmessungen in mm.

Alle Gewichte und Mässenträgheiten berücksichtigen die Verwendung von Stahl.

Ausführungen in Aluminium auf Anfrage.

Maximale Drehzahlen

Baureihe

BR 200, 210, 215, 220, 230, 240, 260, 261

Größe	Aluminium	C 45	GGG 40
K 005	13 300	11 800	10 100
K 010	11 500	10 400	8 900
K 015	10 500	9 600	8 200
K 020	9 700	8 700	7 400
K 025	9 000	8 100	6 900
K 030	8 000	7 200	6 200
K 035	7 400	6 700	5 700
K 040	6 800	6 100	5 200
K 045	6 100	5 600	4 800
K 050	5 600	5 000	4 300
K 055	5 000	4 500	3 800
K 060	4 300	3 900	3 400
K 065	3 900	3 500	3 000
K 070	3 400	3 100	2 700
K 075	3 100	2 800	2 400
K 080	2 800	2 500	2 200
K 085	2 500	2 300	1 900
K 090	2 200	2 000	1 700

Drehzahlangaben in min⁻¹.

Höhere Drehzahlen sind mit Sonderbauarten auf Anfrage möglich.

Drehzahlen größer K 090 auf Anfrage

Zulässiger Wellenversatz

Größe	Maximal zulässiger radialer Versatz bei Stoßbelastung	Dauerhaft zulässiger radialer Versatz r bei 600 min ⁻¹	Dauerhaft zulässiger axialer Versatz	Dauerhaft zulässiger winkliger Versatz bei 600 min ⁻¹
	[mm]	[mm]	[mm]	[°]
K 005	1,5	1,0	0,9	1
K 010	1,5	1,2	1,0	1
K 015	1,7	1,3	1,2	1
K 020	3,0	1,4	1,4	1
K 025	3,5	1,5	1,5	1
K 030	4,0	1,6	1,7	1
K 035	4,0	1,7	1,8	1
K 040	4,0	1,8	2,0	1
K 045	4,0	2,0	2,1	1
K 050	5,0	2,2	2,3	1
K 055	5,0	2,4	2,8	1
K 060	5,0	2,7	3,1	1
K 065	5,0	3,0	3,5	1
K 070	5,0	3,5	3,9	1
K 075	6,0	3,6	4,3	1
K 080	6,0	4,0	4,8	1
K 085	6,0	4,4	5,3	1
K 090	7,0	4,8	6,0	1

Die empfohlenen Ausrichttoleranzen betragen 10 % der Angaben für den zulässigen Wellenversatz.

Radialverlagerung von Kupplungen:

Die zulässigen Radialverlagerungen für Kupplungen können nur auf eine bestimmte Drehzahl bezogen angegeben werden, da Radialverlagerungen eine zusätzliche Wärmebelastung darstellen.

Dauerverlagerung ist angegeben für 600 min⁻¹; bei höherer Drehzahl n_x wird:

$$r_{zul} = r \cdot \sqrt{\frac{600}{n_x}}, \quad n_x: \text{max. Drehzahl}$$

Voith Group
St. Pöltener Straße 43
89522 Heidenheim, Deutschland

Kontakt:
Tel. +49 201 557-8361
highflex@voith.com
www.voith.com/highflex



VOITH
Inspiring Technology
for Generations